



**Fábrica do
Conhecimento**

ECF - Legislação

ATENÇÃO

Confidencialidade

“Este documento foi desenvolvido pela Fábrica do Conhecimento e o acesso está autorizado exclusivamente para os Colaboradores e Prestadores de Serviços da Organização Bematech”



ATENÇÃO



Objetivo

Apresentar informações e características sobre Legislação Fiscal.

ATENTO



Agenda

1. Histórico da Evolução do ECF
2. ECF - Legislação
3. ECF - Terminologia
4. Siglas utilizadas em Documentos Fiscais
5. Cupom Fiscal
6. Cancelamento de Cupom
7. Comprovante de Débito ou Crédito
8. Recebimento não Fiscal
9. Sangria e Suprimento
10. Relatório Gerencial
11. Leitura X
12. Redução Z
13. Informações Adicionais
14. PAF – ECF
15. Relatórios

Mercado (Varejo) Legislação - Tecnologia

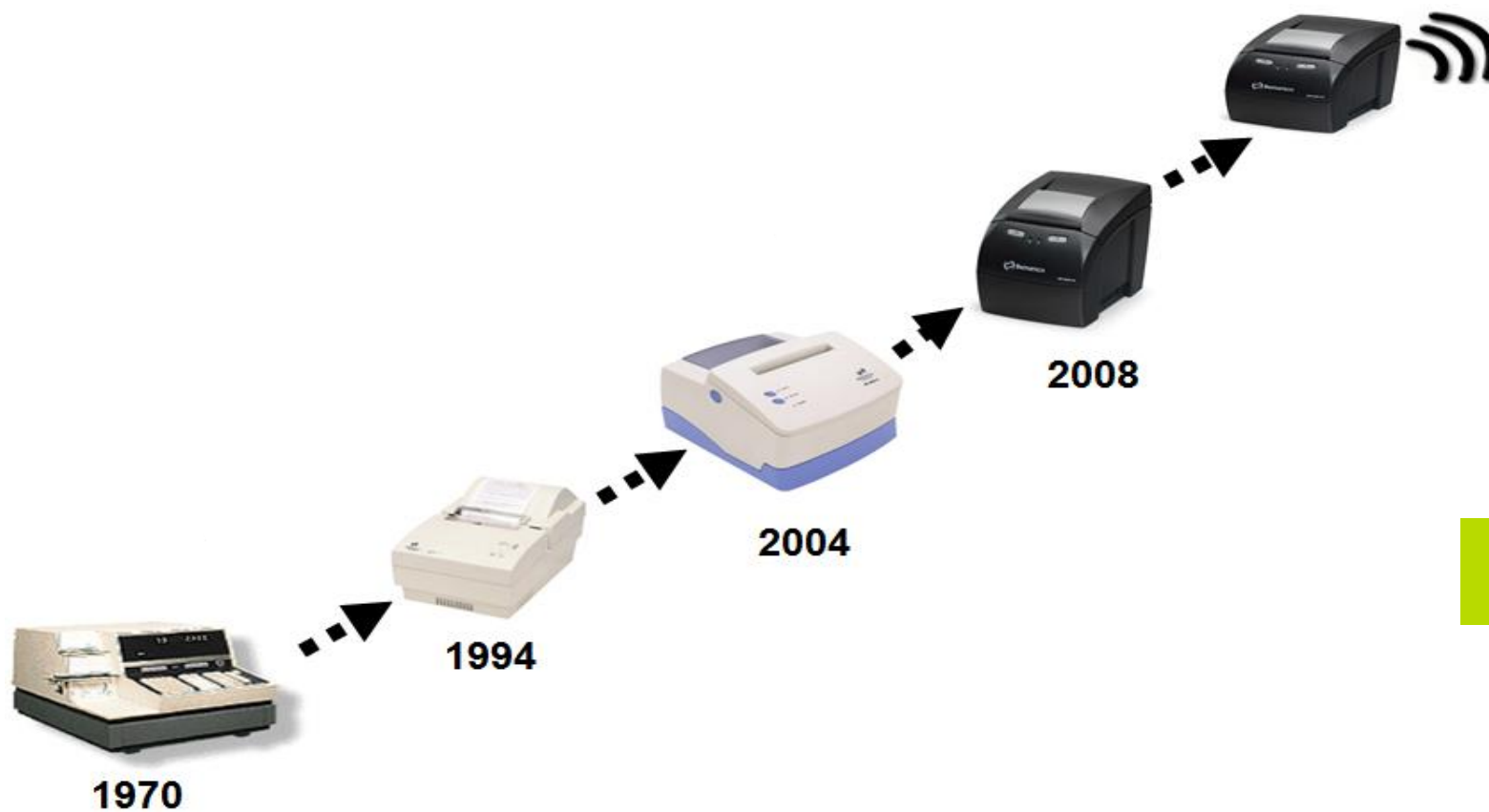

Evolução Tecnológica



ECF-IF (Emissor de cupom fiscal – impressora fiscal): Impressora com capacidade de emitir documentos fiscais e realizar controles fiscais referentes a operações de circulação de mercadorias ou a prestação de serviços, conforme especificado pelos Convênios ICMS 156/94, 85/01 e 09/09.

156/94 - Primeiro convênio de homologação, dita as principais regras do ECF tais como: Layout do cupom fiscal (identificação do consumidor no início da venda, tamanho do código e descrição do produto, acréscimo/desconto nos itens e no fechamento do cupom, fechamento do cupom com possibilidade de emissão de mensagem promocional, etc.), calculo automático das tributação ICMS/ISS, meios de pagamentos, recebimentos não fiscais, emissão de relatório fiscais, etc.

Para informações detalhadas acesse: [Book Bematech - Legislação 156/94](#)

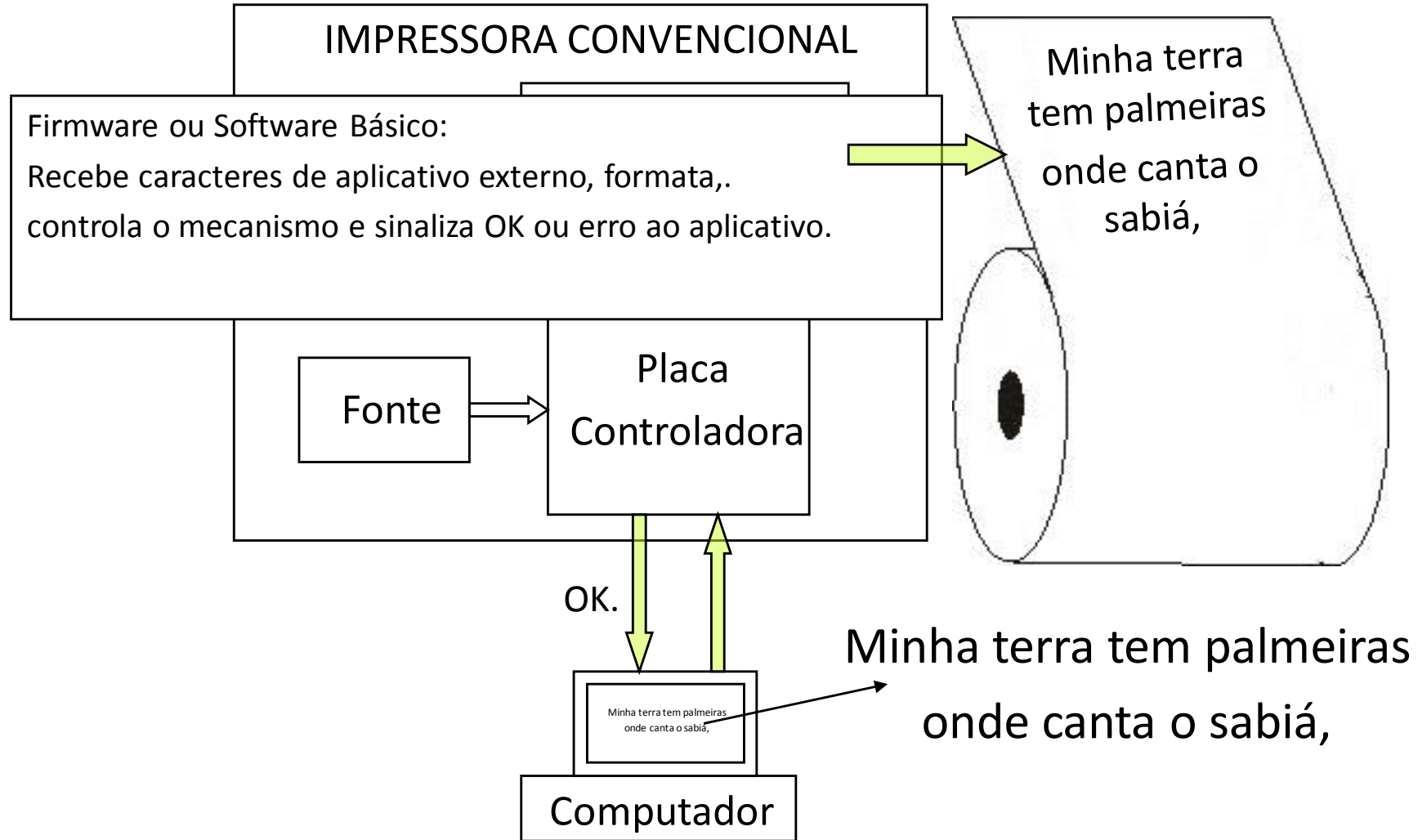

Software Básico:

A preocupação básica é que não se permita acesso direto ao mecanismo impresso.

Além disso, os controles fiscais (imposto devido, base de cálculo, data e hora da emissão, contadores de documentos, ...) devem ser feitos pelo software básico atendendo as normas contidas em convênio.

O aplicativo externo comanda a impressão mas não controla as totalizações.

Além de aumentar a segurança, a impressora fiscal normaliza os documentos fiscais sem necessidade de formulários pré impressos (Isto simplifica o aplicativo).

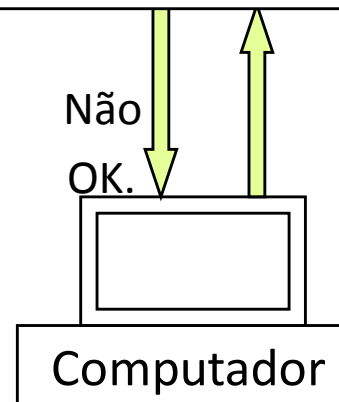

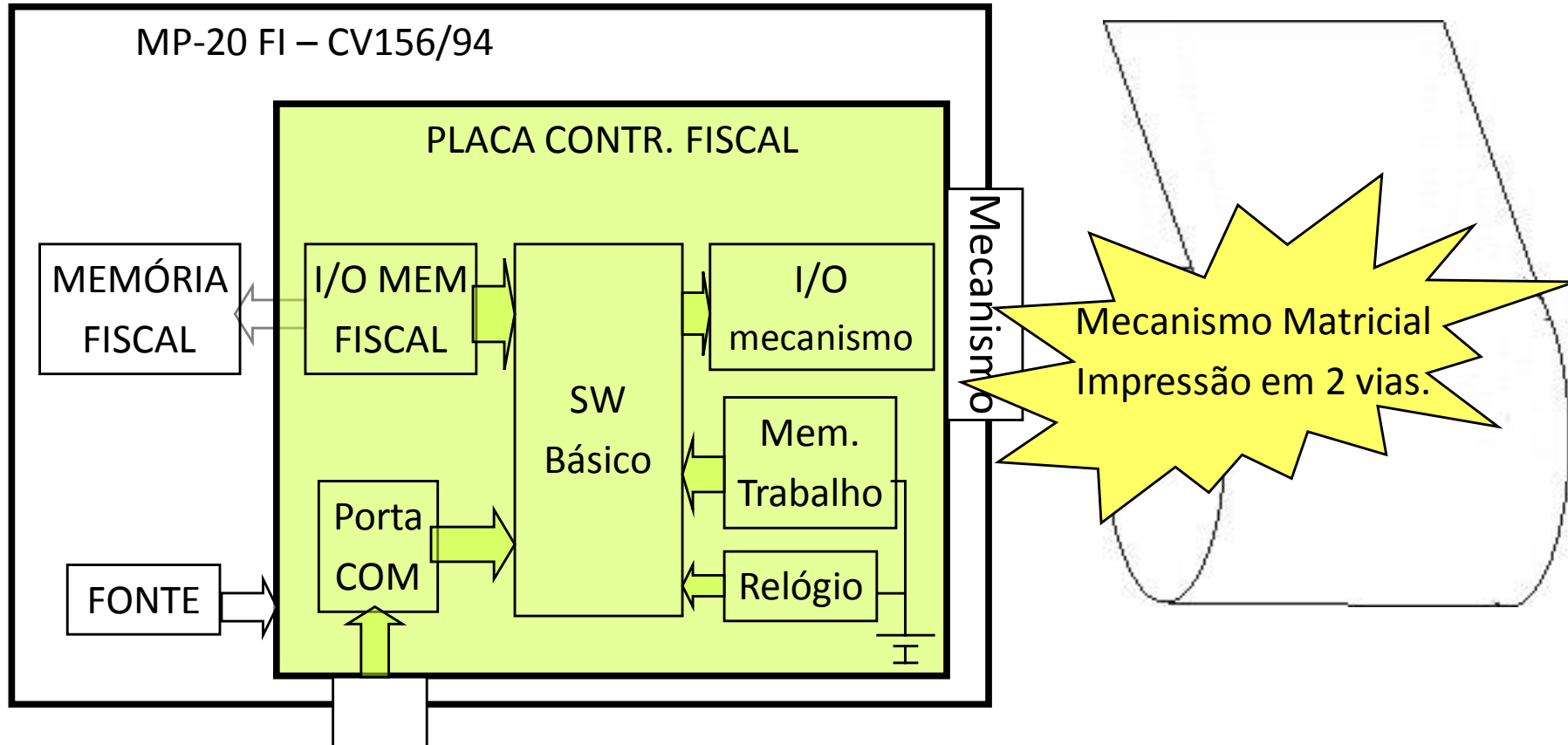

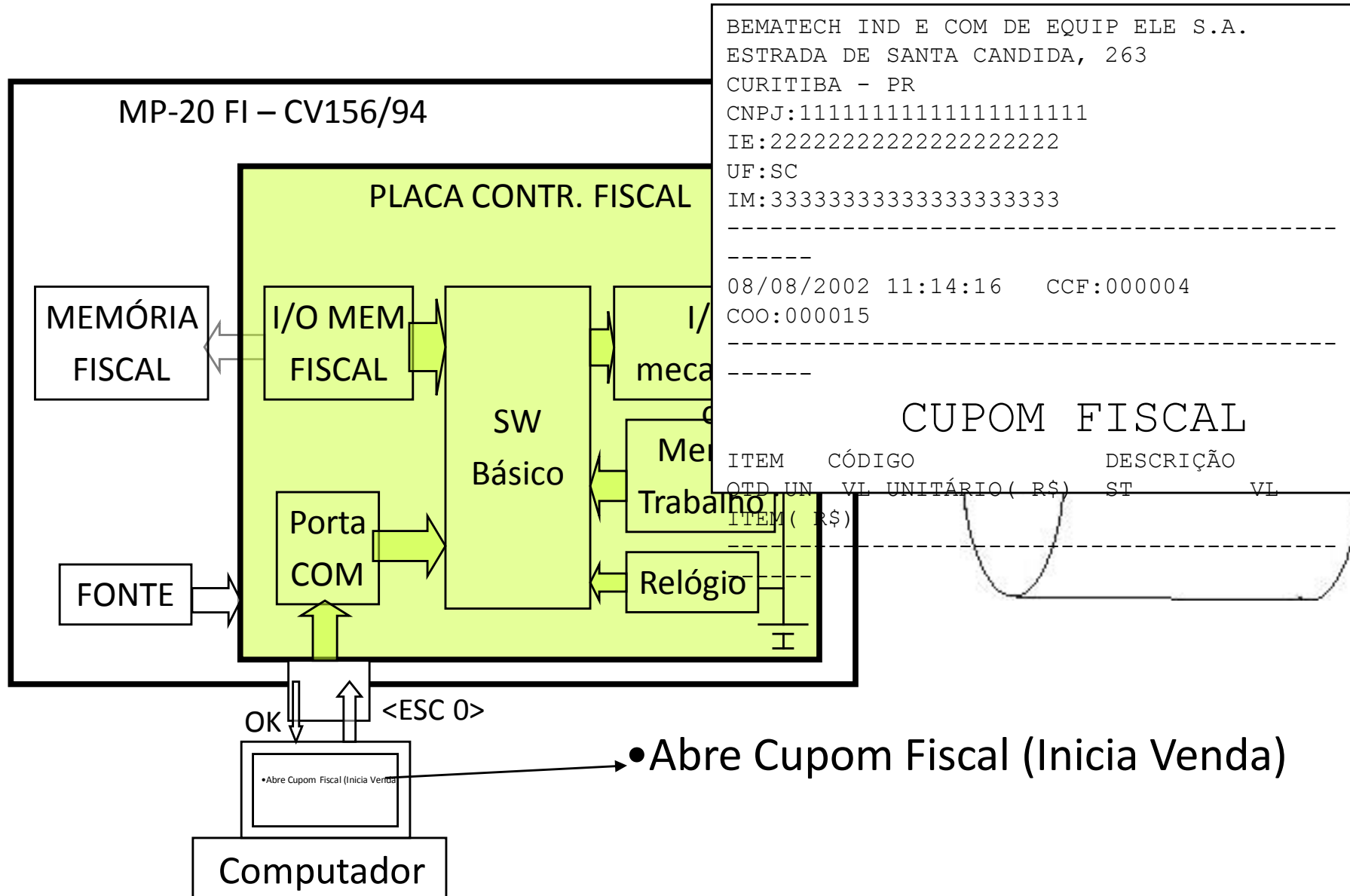

Histórico de Evolução do ECF

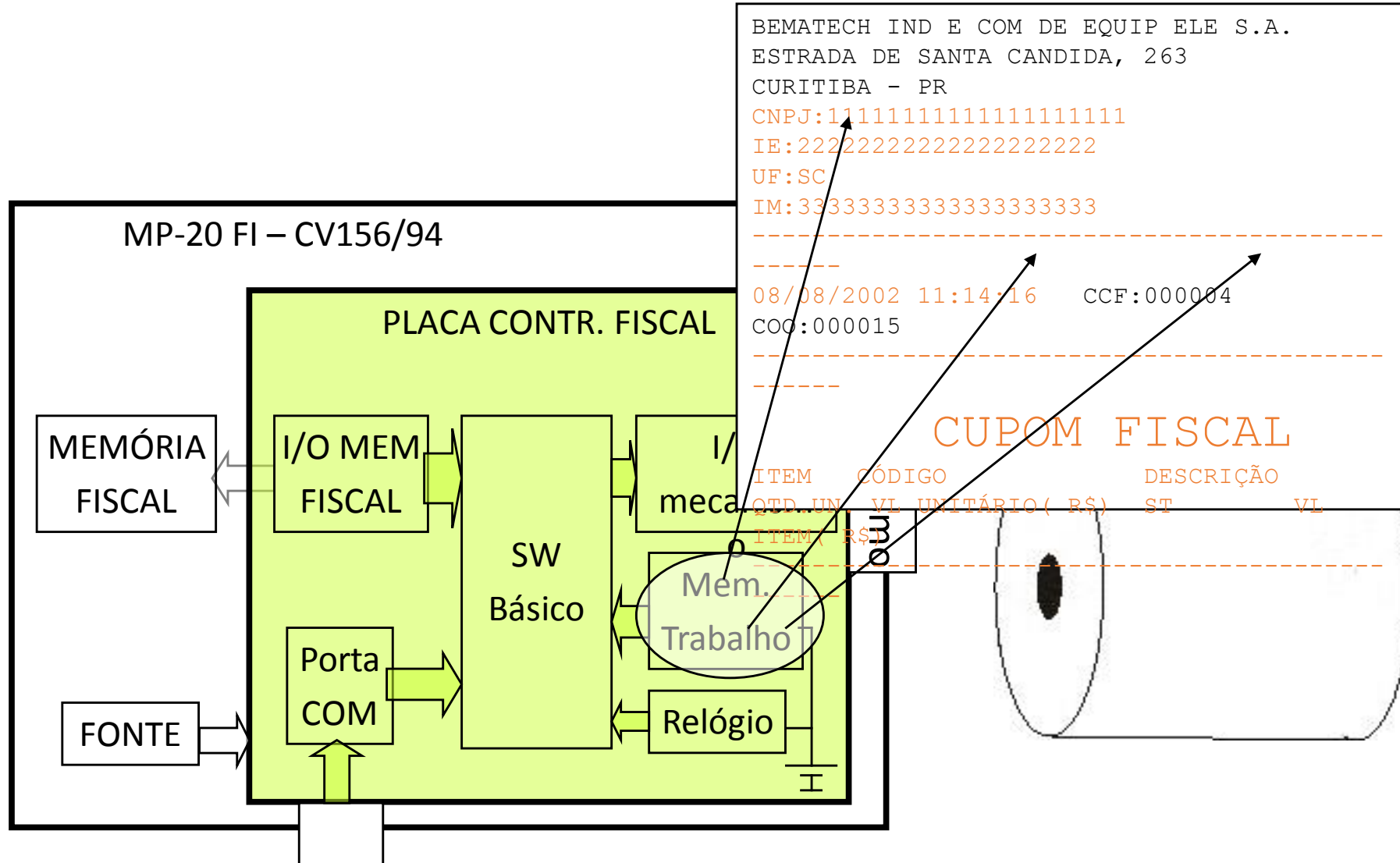

ATENÇÃO

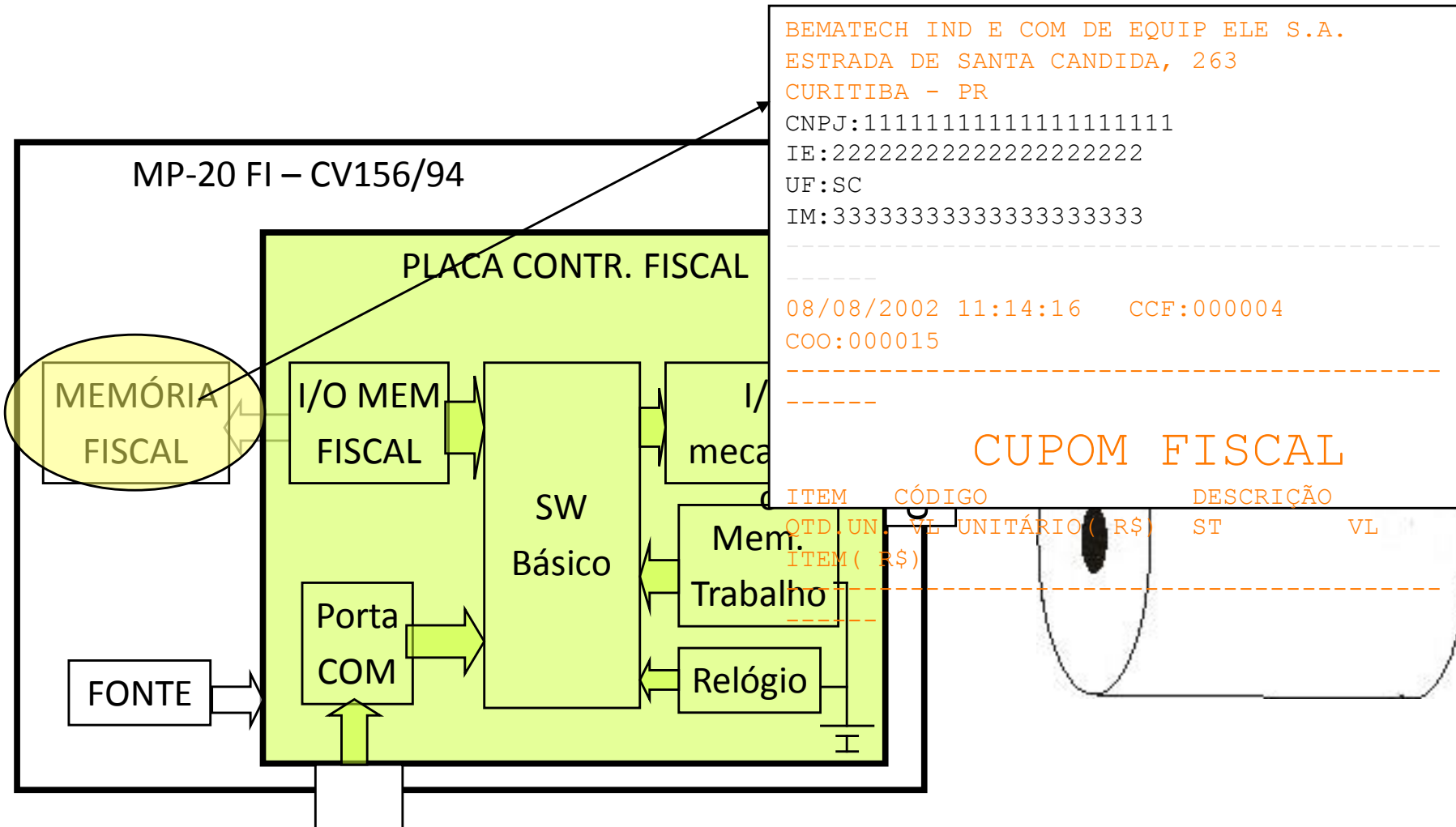

Histórico de Evolução do ECF

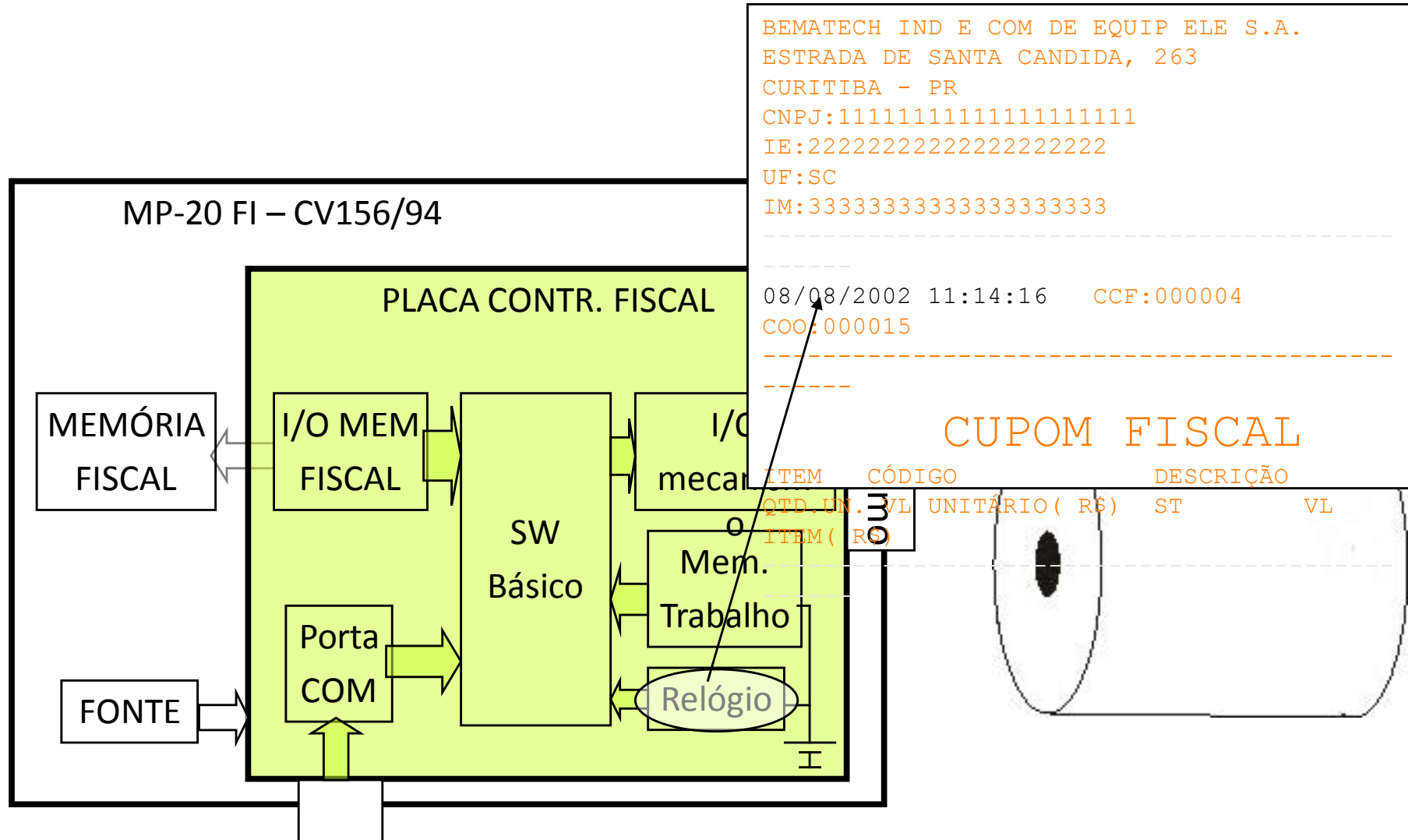

Histórico de Evolução do ECF

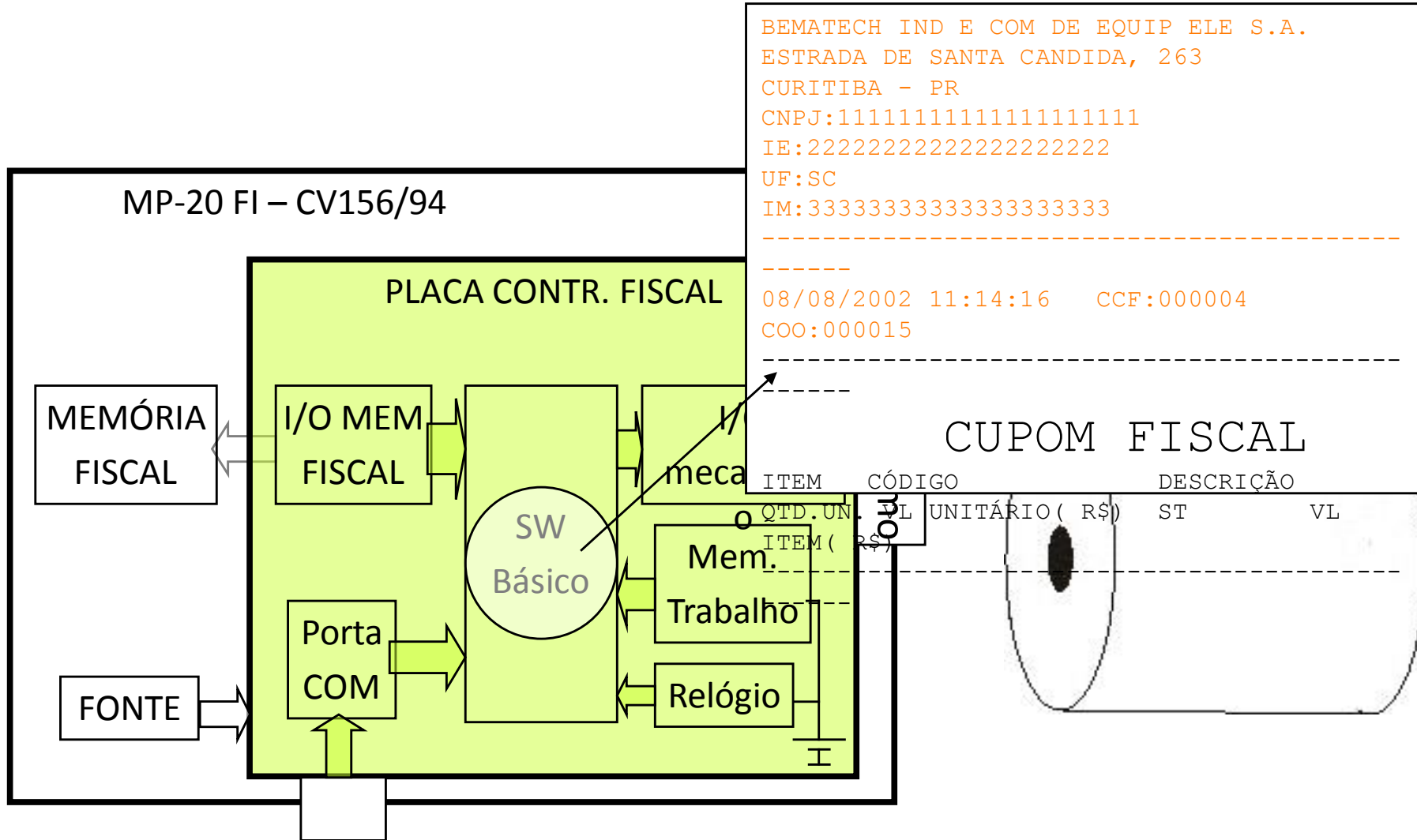

Histórico

ACRE NÃO-FISC:
0,00
Nº Operação
Acumulado(R\$)
01 AGUA
0,00

CON Valor
: 0000



BEMATECH IND E COM DE EQUIP ELE S.A.
ESTRADA DE SANTA CANDIDA, 263
CURITIBA - PR
CNPJ:111111111111111111
IE:222222222222222222
UF:SC
IM:333333333333333333

BEMATECH IND E COM DE EQUIP ELE S.A.
ESTRADA DE SANTA CANDIDA, 263
CURITIBA - PR
CNPJ:111111111111111111
IE:222222222222222222
UF:SC
IM:333333333333333333

08/08/2002 11:16:25
COO:000016

08/08/2002 11:14:16 CCF:000004
COO:000015

LEITURA X
CONTADORES

CUPOM FISCAL

FISCAL

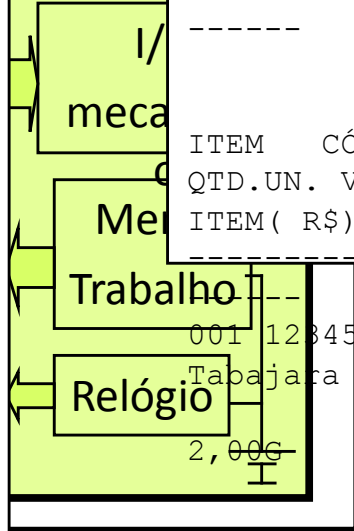

ITEM	CÓDIGO	DESCRÇÃO
QTD.UN.	VL UNITÁRIO(R\$)	ST VL
ITEM(R\$)		

Contador de Reduções Z:
0001
Contador de Reinício de Operação:
002
Geral de Operação Não Fiscal:
000002
Comprovante de Crédito ou Débito:
0000
Geral de Operação Não-Fiscal Cancelada:
0000
Geral de Relatório Gerencial:
000000
Contador de Cupom Fiscal:

001 123456789
Tabajara
1 X 2
2,000

Tot	Antes	Depois
VB	10,00	12,00
...
T12,00%	3,00	5,00
T17,00%	2,00	2,00
...

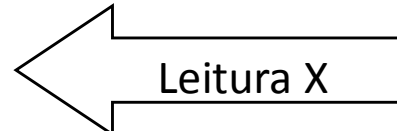

ATENÇÃO

Histórico de Evolução de

BEMATECH IND E COM DE EQUIP ELE S.A.
 ESTRADA DE SANTA CANDIDA, 263
 CURITIBA - PR
 CNPJ:000000000000000000
 IE:33333333333333333333 UF:SC
 IM:55555555555555555555
 07/09/2002 09:14:32 GNF:000000 COO:000013

LEITURA MEMÓRIA FISCAL

Contador de Reduções Z: 0034
 Contador de Reinício de Operação: 037
 Contador de Fita Detalhe: 000018

---REINÍCIO OPERAÇÃO---

CRO	Data	Hora	MT
0001	08/08/2002	10:11:40	#
0002	08/08/2002	10:59:10	
...			
0037	06/09/2002	16:10:49	

-IMPRESSÃO FITA DETALHE-

DATA	HORA	COOI	COOF
09/08/2002	02:06:01	000006	000009
...			
06/09/2002	14:51:18	000010	000045

-----USUÁRIOS-----

-----REDUÇÕES DIÁRIAS-----

...
 0028 0031 000030 06/09/2002
 10:02:16
 R\$
 7.793,50

CT=250,02 CS=458,48 T01,00%=1,00
 T02,00%=4,00 T0
 3,00%=12,00 T04,00%=24,00 T05,00%=40,00
 T06,00%=
 60,00 T07,00%=84,00 T08,00%=112,00
 T09,00%=144,0
 0 T10,00%=180,00 F=612,00 I=544,00
 N=684,00S11,0
 0%=220,00 S12,00%=264,00 S13,00%=312,00
 S14,00%=
 364,00 S15,00%=420,00 S16,00%=480,00
 FS=840,00 I
 S=760,00 NS=924,00

0027 0031 000025 06/09/2002
 09:50:02
 R\$

MP-20 F
 MEMÓRIA FISCAL

FONTE

CV 65/98

ATENÇÃO

IND E COM DE EQUIP ELE S.A.
 DE SANTA CANDIDA, 263
 - PR
 11111111111111111111
 2222222222222222
 3333333333333333

 02 11 14:16
 15

Até 08/08/2002
 23:59:59
 Redução Z ou
 ECF bloqueja.

Tot	
VB	12,00
...	
T12,00%	5,00
T17,00%	2,00
...	

Sabonete

Histórico de Evolução do ECF

- 1999 - 2005
 - MP-20 FI II
 - MP-40 FI II



Modelos de ECF obsoletos – Como identificar?



- Segunda Via Impressa
- Ruído Acústico.
- Qualidade da impressão ruim.
- Impressão Lenta.
- Usa fita tintada.

Segunda Via

O estabelecimento comercial sempre deveria guardar a segunda via como na imagem.



ATENÇÃO

85/01 – Estabeleceu-se novas regras e funcionalidades de controles ao ECF, tais como: Identificação do consumidor na abertura do cupom, não apenas pelo seu CNPJ/CPF e sim também pelo seu nome e endereço, inserção de novas alíquotas de isenção de serviços, capacidade para múltiplos recebimentos não fiscais, alteração de layout nos documentos fiscais e maior disponibilidade de informações.

Em revisões posteriores deste convênio, surgiu a obrigação para que os emissores de cupom fiscal arquivassem todas as operações executadas e possibilitassem o resgate destas operações, tais como: reimpressão de documentos no próprio ECF (em modo de intervenção), armazenamento em arquivos no formato texto ou binário, fornecimento de relatórios fiscais do ATO COTEPE 17/04, etc.

Para informações detalhadas acesse: [Book Bematech - Legislação 85/01](#)

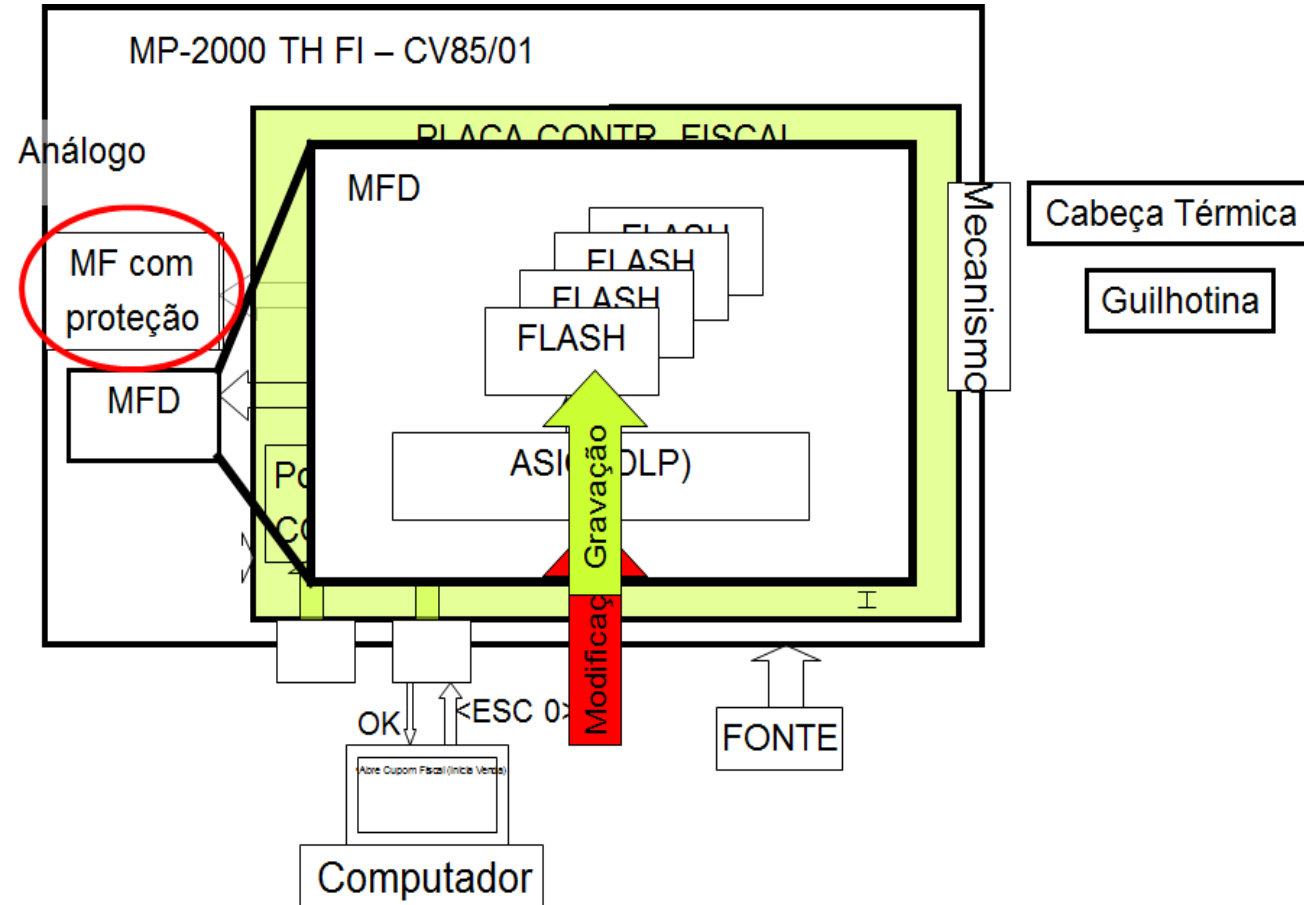

- 2003 - Atualmente
- MP - 2000 TH FI (2003 - 2006)
- MP - 2100 TH FI (2005 - ...)
- MP - 4000 TH FI (2008 - ...)
- MP - 4200 TH FI (2012 - ...)



Evolução do ECF

Mostrar que a qualidade da térmica não diminui com o desgaste da fita de impressão (Não tem fita de impressão).

Além disso, possui uma resolução em pontos por polegada cerca de 3 vezes maior.

Por isso é possível imprimir elementos gráficos como o código de barras.

Podem ser criados inúmeros usos para a utilização desse código, tais como verificar autenticidade dos documentos, automatizar o processo de troca de mercadorias, boleto simplificado, etc.

BEMATECH IND. E COM. DE EQUIP. ELE. S/A
ESTRADA DE SANTA CANDIDA, 263
SANTA CANDIDA - CURITIBA -PR

CNPJ:444444444444444444
IE:555555555555555555 UF:PR
IM:666666666666666666

23/11/2002 17:07:39 CCF:000006 CDD:000073

CUPOM FISCAL

ITEM	CÓDIGO	DESCRIÇÃO	ST	VL ITEM(R\$)
001	0000000000001			LEITE
	1 X 0,90	T12,00%		0,90
TOTAL	R\$			0,90
Dinheiro				0,90

12345678901234567890123456



BEMATECH MP-2000 TH FI ECF-IF
ECF:001 LJ:0001 VERSÃO:01.00.01
FAB:XXXX014998100100002 23/11/2002 17:08:55
QQQQQQQQQQQQRTUQE BR

ATENÇÃO

Exemplo a atualizações do convênio 09/09.

Com a evolução do Convênio 85/01 para Convênio 09/09 surgiram recursos como o MFB – Módulo Fiscal Blindado.

Sistema que torna independente a manutenção do módulo mecânico ou módulo fiscal.

Outro fator da vida útil do MFB, é a vida útil de sua bateria interna, que neste equipamento também está dimensionada para os mesmos 10 anos, em um regime de pelo menos 60 horas semanais do equipamento ligado (ex.: 12 horas por dia, nos dias úteis).



ATENÇÃO

Exemplo a atualizações do convênio 09/09.

Conexão USB para comunicação com Aplicativo Fiscal.



A MP-4200 TH FI conta com uma interface **USB**, do tipo **Device** para conexão ao aplicativo fiscal. O cabo USB utilizado no ECF, é padrão “A” e “B”, o mesmo que é utilizado em qualquer impressora USB do mercado.’

Exemplo a atualizações do convênio 09/09.



PenDrive: Além da interface **USB Device** para a conexão ao computador, a **MP-4200 TH FI** conta também com uma interface USB do tipo **Host**, que permite que a retirada de cópias da MF, MFD, chaves públicas e software básico, em um pen drive a qualquer momento, sendo este um modo alternativo e extremamente rápido de verificação do conteúdo da memória do ECF, ou de back-up das informações.

ATENÇÃO

MF – Memória Fiscal

A sua capacidade de armazenamento determina o tempo de vida do ECF em número de dias. A memória fiscal somente armazena dados consolidados de vendas, não é possível extrair desta memória, valores analíticos de vendas, tais como visualização de um cupom fiscal, visualizar itens vendidos, etc. Além de arquivar dados consolidados de vendas, ela realiza o controle sequencial de documentos, arquiva formas de pagamentos e alíquotas cadastradas na impressora. Via ferramenta WinMFD2 ou DLL de alto nível (Bemafi32), é possível extrair o conteúdo da MF.

É possível saber a quantidade remanescente de reduções Z em um ECF através da capacidade de reduções do equipamento subtraindo o número de reduções já efetuadas (CRZ da leitura X ou da redução Z), ou até diretamente através do contador de reduções restantes.

ATENÇÃO

Vide Book Bematech: [Legislação Memória Fiscal](#)

MFD – Memória de Fita Detalhe

A função da MFD é basicamente substituir o conceito da antiga 2ª via de bobinas das impressoras matriciais, as quais por lei, deveriam ser arquivadas num período mínimo de 5 anos. É na memória MFD que todos os documentos impressos no ECF, são armazenados e possíveis de serem resgatados a qualquer momento. É a partir desta memória, que podemos gerar o espelho da MFD, nota fiscal paulista, SPED fiscal, Sintegra, Arquivo MFD para o RJ e demais layouts do Ato Cotepe 17/04.

MFD – Memória de Fita Detalhe

A memória MFD pode ser extraída para arquivo binário, por intervalo de datas, COO's ou de modo total, e após extraída, seus dados podem ser manipulados em qualquer PC, via ferramenta WinMFD2 ou DLL de alto nível (Bemafi32).

A quantidade remanescente da MFD, pode ser consultada a qualquer momento via comando (aplicativo), ou esta informação pode ser consultada na leitura X ou redução Z (O percentual livre da MFD, somente é destacados nestes relatórios, quando a capacidade da memória restante, é inferior a 3%)

Leitura de Memória Fiscal

Relatório que permite ao usuário acompanhar de modo consolidado e retroativo, as movimentações anteriores do ECF. Não há limites de impressão para este documento, e pode ser impresso a qualquer momento.

Alíquotas

O propósito das **alíquotas**, é basicamente definir o percentual de tributação para cada produto que será vendido no ECF, e em alguns casos apenas define o enquadramento fiscal para o item. A impressora fiscal, permite o cadastro de até **16 alíquotas** e estas podem ser distribuídas entre tributações de **ICMS (Venda de mercadoria)** e **ISS (Venda de serviços)**.

Por determinação legal, as impressoras já saem de fábrica com as seguintes alíquotas, as quais não realizam a tributação sobre as vendas: **ICMS - > II – Isenção, FF – Substituição, NN – Não incidências (não tributadas de ICMS)**. **ISS - > SI – Isenção, SF – Substituição, SN – Não incidência (não tributadas de ISS)**.

ATENÇÃO



Totalizador Geral

É o total de vendas acumulado no ECF, referente as operações fiscais, também conhecido como GT ou Grande total, este valor é acumulado no ECF, a cada venda de item e ou acréscimos, em caso de descontos ou cancelamentos de itens e cupons, este totalizador não regride o seu valor.

Venda Bruta

Valor acumulado diário referente as operações fiscais, este valor é acumulado a cada item vendido, e ou acréscimos. Em caso de descontos ou cancelamentos de itens e cupons, este totalizador não regride o seu valor. Este valor é zerado a cada execução de redução Z.

ATENÇÃO

Venda Líquida

Acumulador que recebe valores líquidos de vendas, em caso de acréscimos/descontos em itens e ou cupons os valores serão computados. Somente serão considerados valores para este acumulador, provenientes de operações fiscais.

Meios de Pagamento

São classificados como dinheiro, cheque, cartão, vale, convênio, etc. A impressora permite cadastro de até 19 meios de pagamento, sendo que a descrição dinheiro, é padrão do ECF (totalizando 20 descrições de pagamento). Os meios de pagamento, somente podem ser alterados via intervenção técnica.

Relatório Gerencial

É uma operação não fiscal e permite a emissão de texto livre no ECF. O relatório gerencial, geralmente é utilizado nas seguintes situações: em restaurantes, onde há a necessidade de emissão de parcial de consumo de uma determinada mesa, emissão de contra vales, emissão de relatórios personalizados, etc.

Comprovante Não Fiscal Vinculado

Documento exclusivo para realizar a emissão de comprovantes de operações de débito e crédito, referentes ao pagamento da operação registrada no cupom fiscal.

ATENÇÃO

Totalizadores Não Fiscais

Permitem o registro do recebimento de contas na impressora tais como: Água, Luz, Telefone, Gás, Vale presente, etc. Tais operações de recebimentos não são fiscais, e portanto não são tributadas na impressora. As impressoras permitem o cadastro de até 28, totalizadores não fiscais.



Leitura X

Relatório que permite ao estabelecimento, acompanhar o valor acumulado de vendas no ECF. Não há limite diário para emissão deste relatório, e pode ser impresso a qualquer momento. É possível visualizar de forma consolidada neste relatório, todas as operações fiscais e não fiscais.

Redução Z

Relatório impresso no fim do expediente (encerramento de caixa), e o seu objetivo é delimitar o dia fiscal na impressora, caso a redução Z seja executada no durante o dia, o ECF será bloqueado para operações até às 23:59 do dia corrente, e será liberado automaticamente para o dia seguinte.

ATENÇÃO

COO

Contador de ordem de operação, trata-se do número sequencial de cada documento impresso no ECF, é também conhecido como número do cupom fiscal.

CCF

Contador cupom fiscal, é o Controle de quantos cupons fiscais foram emitidos no ECF, desde o início de suas operações.

CRZ

Contador de redução Z, indica quantas reduções Z foram emitidas no ECF, desde o início de sua operação. O CRZ pode ser consultado na leitura X ou na redução Z.

GRG

Contador geral relatório gerencial, indica quantos relatórios gerenciais foram impressos no ECF. O GRG pode ser consultado na leitura X ou na redução Z.

ATENÇÃO

CER

Contador específico de relatório gerencial, é possível cadastrar até 29 relatórios gerenciais na impressora, e cada vez que um dos relatórios é utilizado, seu uso é contabilizado. O CER pode ser consultado na leitura X ou na redução Z.

CON

Contador operação não fiscal, contabiliza quantas vezes um determinado recebimento não fiscal, foi utilizado. Ex: água, luz, telefone, etc.

CNC

Contador geral operações não fiscais canceladas, contabiliza todos os recebimentos não fiscais cancelados.

CFD

Contador de fita detalhe, indica quantas vezes houve acesso a MFD para leitura do seu conteúdo. Esta informação pode ser visualizada através da leitura X ou da redução Z.

ATENÇÃO

CBP

Contador de bilhete de passagem, somente é impresso quando a impressora é inicializada para esta funcionalidade. Seu contador é similar ao CCF, e pode ser consultado no próprio documento, ou através da leitura X ou da redução Z.

GNF

Contador geral não fiscal, este totalizador é incrementado sempre que a impressora emitir documentos não fiscais. Ex: sangria, suprimento, relatório gerencial, comprovante de débito e crédito e recebimentos não fiscais. O GRG é impresso nos respectivos documentos e também podem ser consultados na leitura X ou redução Z.

CDC/CCD

Contador de crédito e débito, este contador é incrementado quando da emissão de um relatório não fiscal vinculado, normalmente utilizado para operações TEF (comprovante da transação), pode ser consultado no próprio documento impresso, ou na leitura X ou na redução Z.

CFD

Contador de fita detalhe, indica quantas vezes houve acesso a MFD para leitura.

ATENÇÃO

LAC COMERCIO DE ALIMENTOS LTDA.
VILLA SABOR JD DAS AMERICAS
AV. NOSSA SENHORA DE LOURDES, 63 LJ:25/26
CNPJ: 111111111111111111
IE: 222222222222222222
IM: 333333333333333333

15/02/2012 16:31:44 CCF:010040 COO:010182

CNPJ/CPF consumidor:01943556698
NOME:Fulano de tal
END:Rua Sete, 587

CUPOM FISCAL

ITEM	CODIGO	DESCRICAO	QTD	UN	VL UNIT (R\$)	ST	VL ITEM (R\$)
1	123456	Arroz Branco	5KG	1UN	T3		9,69
TOTAL R\$							9,69
Cartao Debito							30,00
TROCO R\$							20,31
T3=03T17,00%							

Agradecemos pela preferência!
Obrigado e volte sempre!
Aplicativo:BemaSale 0223

4DGCDF64 T79CCM8N R0Q3AMTF 4CGBGD64 1588875CEBB3
BEMATECH MP-4000 TH FI ECF-IF—Tipo do emissor do cupom
VERSÃO:01.00.02 ECF:001 LJ:0001
0000000000RPWTQWQ 15/02/2012 16:34:40
FAB:BE091010100011000214

- Cabeçalho fixo - Informações gravadas na MF do ECF no momento da inicialização (intervenção técnica)

- Linhas pré-definidas para clichê ex: nome fantasia / Razão social e endereço do estabelecimento

- Reservados para: CNPJ / IE e IM

- COO - Contador cupom fiscal, é o número sequencial para cada documento impresso, também conhecido como número do cupom

- CCF - Indica quantos cupons fiscais foram emitidos na impressora, deste o início de sua primeira operação

- Título que define o tipo de informação para da item ex: Item (seqüência), código, descrição, quantidade, etc.

- Soma total dos itens vendidos no cupom (Cancelamento(s) e acréscimo(s) são contabilizados)

- Meio de pagamento utilizado - Cartao Debito e valor lançado R\$: 30,00

- Troco - Automaticamente calculado pela impressora fiscal.

- Campo reservado para identificação do aplicativo comercial (Máximo de 84 caracteres)

- Informação codificado do cupom. Através destes caracteres, é possível resgatar as seguintes informações: CNPJ, COO, Data e hora da emissão do documento, Número de série do ECF, modelo, fabricante, versão de firmware e checksum dos dados do cupom

- Data e hora de início da emissão do documento

- Identificação do consumidor na abertura do cupom fiscal (opcional)

- Título obrigatório (Fixo)

- Linha contendo informações sobre o item ex: Seqüência do item no cupom, código, descrição, quantidade, valor unitário, tributação, etc

- Exibição das aliquotas tributárias utilizadas no cupom fiscal

- Mensagem promocional (É possível enviar até 8 linhas x 48 caracteres - modo normal e 8 linhas x 64 caracteres em modo condensado)

- Identificação do Fabricante e modelo do ECF.

- Versão: versão do Firmware da impressora - ECF: 001 exibe o número do ECF(posição Check-out) - LJ: indenticação do número da loja

Grande total codificado

Número de série do ECF (Fabricação)

Data e hora do fim da emissão do documento

CF – Cupom Fiscal

Emitido pelo ECF, através de aplicativo de vendas previamente homologado, evitando que o estabelecimento faça o preenchimento manual de notas.

O **cupom fiscal** é um documento fiscal equivalente à nota fiscal, diferenciando-se desta por ter que ser emitido por impressora fiscal especial, o Emissor de Cupom Fiscal.

O **cupom fiscal**, que substitui a Nota Fiscal de Venda ao Consumidor para todos os efeitos, é facilmente identificável, pois nele sempre estará impressa a expressão "Cupom Fiscal". Com o cupom fiscal (assim como com a nota fiscal), o adquirente do bem (cidadão, empresa, ou poder público) tem a sua compra corretamente formalizada .

ATENÇÃO

Cancelamento de Cupom

LAC COMERCIO DE ALIMENTOS LTDA.
VILLA SABOR JD DAS AMERICAS
AV. NOSSA SENHORA DE LOURDES, 63 LJ:25/26
CNPJ:111111111111111111
IE:222222222222222222
IM:333333333333333333
15/02/2012 15:32:55 CCF:010038 COO:010175

**CUPOM FISCAL
CANCELAMENTO** Titulo padrão

Se houver emissão de comprovante de crédito e débito para o cupom, eles devem ser previamente cancelados e serão totalizados neste contador, só então será possível cancelar o cupom fiscal	Cancelamento de Cupom Fiscal(CCF):	010038	CCF do cupom cancelado
	COO do Cupom Fiscal cancelado:	010174	COO do cupom cancelado
	Valor Total da operação R\$	26,56	
	Quantidade de CCD cancelados:	0000	Cancelamento liquido do valor do cupom
	Valor do desconto cancelado R\$	1,00	Cancelamento do valor do desconto do cupom

88GCLLC3 B3DF8JCI HGEJEKTF 8AGBEGC3 B1CB44974GCC
BEMATECH MP-4000 TH FI ECF-IF
VERSÃO:01.00.02 ECF:001 LJ:0001
QQQQQQQQQQRPWEQOT 15/02/2012 15:32:55
FAB:BE091010100011000214 BR

ATENÇÃO

Cancelamento de Cupom

Por determinação fiscal, somente é possível cancelar o ultimo cupom na impressora.

Se houve a emissão do cupom de **COO: 010173** e em seguida o cupom de **COO: 010174**, ou outro documento.

Exemplo: Relatório gerencial, leitura X, recebimento não fiscal, sangria, suprimento, etc.), não é mais possível cancelar o cupom de COO: 010173.

Porém após uma transação TEF, onde emite-se **CDC/CCD**, é possível realizar estorno destes comprovantes e em seguida cancelar o cupom.

Geralmente para acerto contábil, usa-se nota fiscal de entrada, a qual justifica a devolução do item em relatórios fiscais.

ATENÇÃO

Comprovante de Crédito ou Débito

LAC COMERCIO DE ALIMENTOS LTDA.
VILLA SABOR JD DAS AMERICAS
AV. NOSSA SENHORA DE LOURDES, 63 LJ:25/26
CNPJ:111111111111111111
IE:222222222222222222
IM:333333333333333333
16/02/2012 12:54:49 GNF:000068 COD:010187
CDC:0001

indica quantas vezes o CDC foi utilizado no dia

Meio de pagamento utilizado, no cupom fiscal

indica primeira via do comprovante TEF (Estabelecimento)

Texto a ser impresso

NÃO É DOCUMENTO FISCAL
COMPROVANTE CRÉDITO OU DÉBITO
Cartao Credito
1aVIA

COD do documento vinculado:
Valor da compra R\$
Valor do pagamento R\$
Emissão de texto qualquer
Emissão de texto qualquer
Emissão de texto qualquer
Emissão de texto qualquer
Emissão de texto qualquer
Emissão de texto qualquer

010186
4,00
30,00

Contador geral de operação não fiscal - São contabilizados todos os documentos não fiscais, deste o inicio da operação do ECF.

Titulo padrão do documento (exigência fiscal)

Número do cupom que originou a transação TEF

Valor total do cupom que originou a transação TEF

Valor de pagamento lançado no cupom

B475N88B 8I669VDL MLFLHDK8 B374F18B 8G525GA9796C
BEMATECH MP-4000 TH FI ECF-IF
VERSÃO:01.00.02 ECF:001 LJ:0001
QQQQQQQQQQRPWTWQ 16/02/2012 12:55:55
FAB:BE091010100011000214

ATENÇÃO

Comprovante de Crédito ou Débito

Somente é possível emitir um CDC/CCD (comprovante de débito ou crédito), se vinculado a um cupom fiscal.

O meio de pagamento utilizado no cupom, deve ser diferente de Dinheiro e o **tempo máximo para uso de um comprovante CDC/CCD é de 2 minutos (Determinação fiscal)**.

O texto “Emissão de texto qualquer” é apenas um exemplo, o aplicativo fiscal, deve emitir texto de acordo com a especificação da administradora do cartão (Cielo, Rede Card, etc.).

Contador CDC/CCD zera a cada redução Z.

ATENÇÃO

LAC COMERCIO DE ALIMENTOS LTDA.
VILLA SABOR JD DAS AMERICAS
AV. NOSSA SENHORA DE LOURDES, 63 LJ:25/26
CNPJ:111111111111111111
IE:222222222222222222
IM:333333333333333333
16/02/2012 17:45:02 GNF:000071 CDD:010194

NÃO É DOCUMENTO FISCAL
COMPROVANTE NÃO-FISCAL

001 Recebimento	CON: 0001	45,00
TOTAL R\$		45,00
Dinheiro		45,00

Aplicativo: BemaSale 0223

9F7DJ995 FB9I9G5M K1MUF0KG 9E7CA595 F98E5129G10G
BEMATECH MP-4000 TH FI ECF-IF
VERSÃO:01.00.02 ECF:001 LJ:0001
QQQQQQQQQQRPOTPTQ 16/02/2012 17:45:02
FAB:BE091010100011000214

Exigência do convênio de homologação do ECF para evidenciar esta mensagem, em todos os documentos não fiscais

Valor lançado para pagamento

Valor total do(s) recebimento(s)

Descrição do recebimento não fiscal: **Recebimento.**

Meio de pagamento utilizado

Contador de operação não fiscal - Indica quantas vezes o **Recebimento** foi utilizado em um determinado movimento.

A operação de recebimento não fiscal geralmente é utilizada, quando não há a necessidade de tributação.

Exemplo: água, luz, telefone, gás, etc. É possível realizar múltiplos recebimentos em um único documento.

A impressora aceita, qualquer forma de pagamento para os recebimentos, inclusive operação TEF.

CON: o contador de operação não fiscal zera após a execução de cada redução Z.

Sangria

O Suprimento é a operação de carga do fundo de caixa (troco), para que o operador comece o seu dia com troco para fornecer aos primeiros clientes, no início de sua jornada. A impressora emite um comprovante de layout padrão, para que o operador tenha o respectivo controle.

Suprimento

É o termo utilizado para retirada de valores do caixa, e que é registrado no ECF para que o operador tenha controle da retirada de valor.

LAC COMERCIO DE ALIMENTOS LTDA.
 VILLA SABOR JO DAS AMERICAS
 AV. NOSSA SENHORA DE LOURDES, 63 LJ:25/26
 CNPJ: 111111111111111111
 IE: 222222222222222222
 IM: 333333333333333333
 15/02/2012 15:36:34 GNF:000065 CUD:010178
 GRG:000046 CER:0001

Indica a quantidade de relatórios gerenciais impressos, desde o início da operação do ECF

Contador específico de relatório gerencial

NÃO É DOCUMENTO FISCAL
RELATORIO GERENCIAL
 Meios de Pagto

Título padrão (Determinação fiscal)

RELATÓRIO DE MEIOS DE PAGAMENTO

Subtítulo do relatório gerencial - sua descrição pode ser programada de acordo com a necessidade

Texto livre enviado para a impressão

Ident.	Meio Pgto	Tipo	Valor	Data
Dinheiro	Não	Fiscal	20,09	01/02/2012
Cartao Debito		Fiscal	51,35	01/02/2012
Cartao Credit		Fiscal	1.076,10	01/02/2012
Dinheiro		Fiscal	3.020,68	01/02/2012
NÃO É DOCUMENTO FISCAL				
Notas		Fiscal	20.628,92	01/02/2012
Dinheiro	Não	Fiscal	0,02	02/02/2012
Ticket Car		Fiscal	132,57	02/02/2012
Cartao Debito		Fiscal	663,20	02/02/2012
Notas		Fiscal	12.572,60	02/02/2012
Cartao Credit		Fiscal	1.370,61	02/02/2012
Dinheiro		Fiscal	2.640,15	02/02/2012
Dinheiro	Não	Fiscal	1,00	07/02/2012
Dinheiro		Fiscal	3,86	07/02/2012
Dinheiro	Não	Fiscal	1,00	09/02/2012
NÃO É DOCUMENTO FISCAL				
Dinheiro		Fiscal	19,71	09/02/2012
Total no Período de 01/02/2012 Até 14/02/2012				
Cartao Credit			2.446,71	
Cartao Debito			714,55	
Dinheiro			5.706,51	
Notas			33.201,52	
Ticket Car			132,57	

NÃO É DOCUMENTO FISCAL

NÃO É DOCUMENTO FISCAL

Aplicativo:BemaSale 0223

C9C48C3A 7681EUEC PDGFIP7 C8C31D3A 74AEAF6TCCGD
 BEHATECH NP-4000 TH FI ECF-IF
 VERSÃO:01.00.02 ECF:001 LJ:0001
 QQQQQQQQQQCRPWEQDT 15/02/2012 15:36:46
 FAB:BE091010100011000214

Pode ser impresso a qualquer momento no ECF, sem a necessidade de vínculo a um cupom fiscal.

Geralmente utilizado para emissão de comprovantes não fiscais, e ou relatórios personalizados.

CER – Contador zera a cada redução Z.

O tempo máximo de uso do relatório é de 2 minutos (Determinação fiscal), e não haverá restrições de texto a ser enviado ;

LAC COMERCIO DE ALIMENTOS LTDA.
 VILLA SABOR JO DAS AMERICAS
 AV. NOSSA SENHORA DE LOURDES, 63 LJ:25/26
 CNPJ: 111111111111111111
 IE: 222222222222222222
 IM: 333333333333333333
 15/02/2012 15:33:10 COD: 010176

LEITURA X

		CONTADORES			
** GNF	General de Operação Não-Fiscal:	000064			Título padrão (Determinação fiscal)
	Contador de Reinício de Operação:	015		** CRO	Padrão (Determinação fiscal)
	Contador de Reduções Z:	0024		** CRZ	
	Contador de Cupom Fiscal:	010038		** CCF	
	Contador de Fita-Detalhe:	000000		** CFD	
	Comprovante de Crédito ou Débito:	0000		* CCD/CDC	
** GRG	General de Relatório Gerencial:	000045			
* CNC	General Oper. Não-Fiscal Canc.:	0000			* Indica o número de cupons cancelados no dia.
	Cupom Fiscal Cancelado:	0001			
		TOTALIZADORES			
	TOTALIZADOR GERAL:	39.120,84			** Também conhecido como GT - Grande total, acumula o total de vendas realizadas no ECF deste o início de sua operação
* Cancelamentos de ICMS - todos os itens cancelados os quais foram vendidos com alíquota de ICMS, serão contabilizados neste totalizador.	VENDA BRUTA DIÁRIA:	88,58			
	CANCELAMENTO ICMS:	27,56			* Total de vendas realizadas no ECF, referente ao movimento.
* Descontos de ICMS - refere-se aos descontos acumulados e concedidos aos itens e cupons vendidos com tributação ICMS.	DESCONTO ICMS:	0,00			
	Total de ISSQN:	0,00			* Cancelamentos de ISSQN - todos os itens ou cupons cancelados os quais foram vendidos com tributação de serviço -ISS, serão contabilizados.
* Refere-se a soma dos valores dos itens vendidos com tributação de serviço - ISS.	CANCELAMENTO ISSQN:	0,00			* Descontos de ISSQN - refere-se aos descontos acumulados e concedidos aos itens e cupons vendidos com tributação de serviço - ISS.
	DESCONTO ISSQN:	0,00			
* Refere-se a soma de acréscimos oferecidos nos itens e cupons, cuja tributação é de ICMS.	VENDA LÍQUIDA:	61,02			* Refere-se ao movimentação do dia, porém descontos, acréscimos e cancelamentos serão contabilizados.
* Refere-se a soma de acréscimos oferecidos nos itens e cupons, cuja tributação é de serviço - ISS.	ACRÉSCIMO ICMS:	0,00			
	ACRÉSCIMO ISSQN:	0,00			
		ICMS			
	Totalizador Base Cálculo(R\$)		Imposto(R\$)		
	01T07,00%	0,00	0,00		* Valor de venda acumulado para cada alíquota
	02T12,00%	0,00	0,00		* Valor do imposto, referente a cada tributação.
	03T17,00%	25,56	4,34		* Total do imposto devido.
	04T27,00%	0,00	0,00		* Soma de todas as tributações.
	Total ICMS:	25,56	4,34		
*** Aliquotas cadastradas na impressora, de acordo com a necessidade de uso do contribuinte. 01T07,00% onde 01 é a posição de cadastro, T - tributação de ICMS e 07,00%- valor da tributação. É possível cadastrar até 16 alíquotas e podem ser divididas entre ISS e ICMS.	Não Tributados		Valor Acumulado(R\$)		* Aliquotas de isenção de ICMS onde: F1 = FF, substituição tributária de ICMS I1 = I1, isenção - de ICMS N1 = NN - não incidência de ICMS (alíquotas cadastradas de fábrica na memória da impressora)
	F1 =		35,46		* Valores acumulados para cada tributação
	I1 =		0,00		
	N1 =		0,00		
		ISSQN			
	Totalizador Base Cálculo(R\$)		Imposto(R\$)		
* Refere-se a todos os itens vendidos em tributações ISS, e respectivos cálculos de impostos.	Total ISSQN:	0,00	0,00		
	Não Tributados		Valor Acumulado(R\$)		
	FS1 =		0,00		
	IS1 =		0,00		
	NS1 =		0,00		

Leitura X: este relatório, pode ser impresso a qualquer, e seu principal objetivo é para conferência dos valores atuais e configuração da impressora.

A impressão deste relatório, pode ser comandada diretamente pelos botões do ECF:

- **MP-4000 TH FI** -> ligue a impressora com a botão **seleção** pressionado, em +/- 10 segundos o LED i irá piscar, **libere o botão seleção**, será impresso menu de escolha, em seguida pressione o botão **seleção** uma vez e em seguida a tecla **confirma** e a leitura X será impressa.
- **MP-2100 TH FI** -> ligue a impressora com a botão **seleção** pressionado, em +/- 8 segundos o LED em linha irá piscar, **libere o botão seleção**, será impresso menu de escolha, em seguida pressione o botão **seleção** uma vez e em seguida a tecla confirma e a leitura X será impressa.

TOTALIZADORES NÃO FISCAIS			
NO	Operação	CON	Valor Acumulado(R\$)
28	Recebimento	: 0000	0,00
29	Sangria	: 0001	40,00
30	Suprimento	: 0002	51,00
Total Oper Não-Fiscais			91,00
	ACRE NÃO-FISC		0,00
	DESC NÃO-FISC		0,00
	CANC NÃO-FISC		0,00

Recebimentos não fiscais, é possível cadastrar até 28 recebimentos no ECF. As posições 29 e 30 são reservadas para Sangria e Suprimento

Indica quantos vezes o respectivo recebimento foi utilizado

Valor acumulado para cada recebimento

Valor total de todos os recebimentos

Referen-se aos acréscimos, descontos e cancelamentos, concedidos aos recebimentos não fiscais

RELATÓRIO GERENCIAL		
NO	Relatório	CER
01	Relatório Geral	0000
02	Resumo Geral	0000
03	IDENT. PAF-ECF	0000
04	Etiqueta	0000
05	Rel. Financeiro	0000
06	POSICAO ESTOQUE	0000
08	Pagto Diverso	0000
10	Abert. Turno	0001
11	Meios de Pagto	0000
12	TEF Admin	0000
13	Param de Config	0000

Indica a posição e descrição dos relatórios cadastrados na impressora, é possível ter até 30 relatórios gerenciais cadastrados, sendo que a posição 01 - Relatório Geral é padrão e não é possível excluí-la. As demais posições podem ser personalizadas de acordo com a necessidade

CER - Contator específico de relatório: indica quantas vezes cada relatório foi utilizado.

MEIOS DE PAGAMENTO		
NO	Meio Pagamento	Valor Acumulado (R\$)
01	Dinheiro	91,00
02	Cartao Credito (V)	0,00
03	Cartao Debito (V)	21,02
	Comprovante Não Emitido:	0001
	Tempo Emitindo Doc. Fiscal:	00:03:08
	Tempo Operacional:	15:33:09
	Qtd. Reduções Restantes:	3310

Indica a posição e descrição dos meios de pagamentos cadastrados na impressora, é possível ter até 20 meios de pagamentos, sendo que a posição 01 - Dinheiro é padrão e não é possível excluí-la. As demais posições podem ser personalizadas de acordo com a necessidade

(V) - Indica se o meio de pagamento pode ser utilizado para emissão do CDC (comprovante de débito e crédito). Caso a forma de pagamento não contenha a indicação (V), não é possível utilizá-la para este fim. Obs.: A forma Dinheiro não pode ser utilizada para CDC

Valor acumulado em cada meio de pagamento

Comprovantes não emitidos: indica que um determinado meio de pagamento autorizado a realizar operação CDC (V), foi utilizado em determinado cupom, porém não foi emitido um CDC para o respectivo meio

Indica o tempo operacional entre as reduções Z

Indica quantas reduções ainda podem ser impressas no ECF

Refere-se ao número de série da MFD - Memória de Fita Detalhe

Número série MFD:392204112100002956
 FB8HJ8CG B1859G1J M9BALKOR FABGC5CG BG715TF89984
 BEMATECH MP-4000 TH F1 ECF-IF
 VERSÃO:01.00.02 ECF:001 LJ:0001
 QQQQQQQQQQRPVEQOT 15/02/2012 15:33:11
 FAB:BE091010100011000214

BR

Meios de pagamentos, Recebimentos não fiscais, Relatórios gerenciais e alíquotas, podem ser cadastrados mediante intervenção técnica, ou ainda em modo de operação por aplicativo Bematech ou aplicação de frente de caixa.

Só é possível apagar estes totalizadores, mediante intervenção técnica. Os valores acumulados para estes totalizadores, são zerados a cada redução Z.

Os contadores: CON, CER, CFC e venda Bruta, venda líquida, cancelamentos ICMS/ISS, descontos/acréscimos de ISS/ICMS, Total de ISSQN, tempo operacional, tempo emitindo Documento Fiscal, ACR/DESC/CAN não fiscal são zerados a cada redução Z impressa.

Meios de pagamentos, Relatório Gerencial e Recebimentos não fiscais, suportam até 15 caracteres para sua descrição.

O layout deste relatório não é configurável, pois atende a exigência do convênio de homologação do ECF.

ATENÇÃO

LAC COMERCIO DE ALIMENTOS LTDA.
VILLA SABOR JD DAS AMERICAS
AV. NOSSA SENHORA DE LOURDES, 63 LJ:25/26
CNP J: 11111111111111111111
IE: 22222222222222222222
IM: 33333333333333333333
15/02/2012 17:52:13 CUD:010184
REDUÇÃO Z
MOVIMENTO DO DIA: 15/02/2012
CONTADORES

- Data referente ao dia de operação do ECF, todos os documentos emitidos no ECF serão vinculados a esta data

Intervalo preenchido conforme conteúdo da leitura X

Número série MFD:392204112100002956
DADOS DOS DOCUMENTOS EMITIDOS
Tamanho total: 701bytes

- Toda a movimentação diária calculada em Bytes

000000001

- Código de barras PDF-417 dividido em blocos. Através deste código, é possível reproduzir toda a movimentação diária do ECF, para arquivo binário MFD.

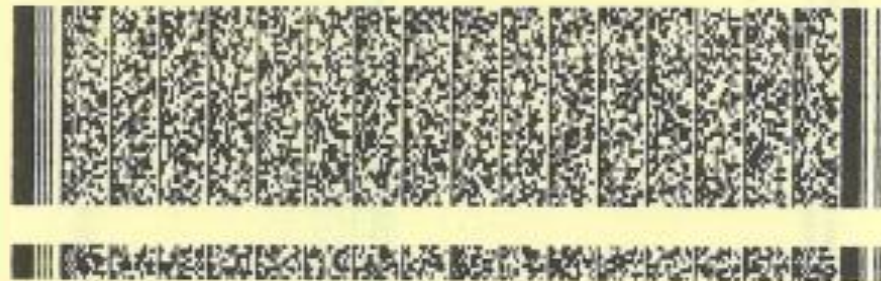

D64CL635 F08BJKCM UBPOJFHF D548D235 FB77F598FB08
BEMATECH MP-4000 TH FI ECF-IF
VERSÃO:01.00.02 ECF:001 LJ:0001
000000000RPVTOVQ 15/02/2012 17:52:18
FAB:BE091010100011000214

BR

O layout da redução Z, é basicamente o mesmo da leitura X, ressalvas conforme destacado na imagem anterior.

A execução da redução Z encerra o movimento e bloqueia o ECF para o dia, portanto somente deve ser executada ao final das operações do PDV.

Em caso de bloqueio de redução Z acidental, o ECF somente pode ser desbloqueado via intervenção técnica (será necessário rompimento do lacre fiscal).

O ECF possui dia fiscal de até 26 horas, portanto sua operação pode se iniciar desde às 00:00 de um determinado dia, e se estender até às 02:00AM do dia seguinte. As vendas realizadas após 02:00, farão parte do movimento do dia seguinte.

Para reprodução do arquivo binário MFD a partir do código de barras PDF-417, é necessário leitor capaz de realizar esta leitura.

O layout deste relatório não é configurável, pois atende a exigência do convênio de homologação do ECF.

Não há driver spooler, os comandos de impressão são específicos.

Software WinMFD2 capaz de extrair a MF e MFD em formato binário e conversão para TXT, MDB, RTF e XML.

Extração de relatórios fiscais ex: Ato Cotepe 17/04 (formatos MFD, TDM, MF, RZ), CAT52 RFD, Sintegra e SPED fiscal (registros referente a vendas).

O acionamento da guilhotina pode ser feito de forma total ou parcial (conforme configurado), e mediante comando do aplicativo de automação comercial a cada documento impresso.

Não permitem autenticação de documentos.

Permitem a emissão de código de barras no fechamento do cupom e em relatórios não fiscais (Gerencial e Comprovantes de débito e crédito).

A emissão da redução Z, não pode ser efetuada via painel (Botões frontais), somente quando comandada via aplicativo.

Não é possível reimpressão de cupom e redução Z na própria impressora, exceto em modo intervenção técnica ou ainda através da extração/conversão da MFD para texto e reimpressão em impressora não fiscal.

O que é PAC-ECF?

É o Programa Aplicativo Fiscal que faz a interface com o ECF (Emissor Cupom Fiscal).

Quem está obrigado a usar o PAF-ECF?

Todas as empresas que estão obrigadas ao uso do ECF estão obrigadas ao uso do PAF-ECF .

DEFINIÇÕES DO PAF-ECF (Conv. ICMS 15/08 – cláusula décima segunda).



Sintegra tipo 60

Registro destinado a informar as operações e prestações realizadas com os documentos fiscais emitidos por equipamento emissor de cupom fiscal. Sendo subdivido pelos seguintes subtipos:

Registro 60 M (Mestre)

Este registro contém informações de identificação do equipamento emissor de cupom fiscal do estabelecimento informante.

Registro 60 I (Item)

Este registro contém informações a respeito de cada mercadoria, produto ou serviço constante do documento fiscal. Este registro é opcional, ficando sua adoção a critério das unidades da Federação.

ATENÇÃO

Registro 60 D (Resumo Diário)

Este registro contém informações totalizadas por código da mercadoria, produto ou serviço registrado nos documentos fiscais emitidos no dia pelo ECF. Este registro é opcional, ficando sua adoção a critério das unidades da Federação. Este registro contém informações de identificação do equipamento emissor de cupom fiscal do estabelecimento informante

Registro 60 A (Analítico)

Este registro contém informações dos totalizadores parciais das máquinas ativas no dia. No final do dia é identificada cada Situação Tributária, de cada ECF

Sintegra tipo E

Registro destinado a informar as operações e prestações realizadas com os documentos fiscais emitidos por equipamento emissor de cupom fiscal.

O Sintegra tipo E é o mesmo que o ato cotepe 17/04.

É a Nota Fiscal do Estado.

CAT-52

A **CAT52** é uma Portaria voltada para Regulamentação do **ICMS - Imposto sobre Circulação de Mercadorias e Serviços**, especificamente no que tange sobre a geração e guarda de arquivo digital por contribuinte Emissor de Cupom Fiscal - ECF.

As empresas que utilizam Impressora Fiscal, comumente chamada de ECF - Emissor de Cupom Fiscal, ao efetivarem suas vendas devem emitir o Cupom Fiscal e incluir a informação do CPF do comprador que assim o exigir.

A **Portaria CAT52** exige que sejam identificadas as vendas efetuadas em ECF e armazenadas em arquivo digital.

O arquivo é um “**relatório**” que contempla diversas informações.

ATENÇÃO

SPED Fiscal ECF

A Escrituração Fiscal Digital - EFD é um arquivo digital, que se constitui de um conjunto de escriturações de documentos fiscais e de outras informações de interesse dos fiscos das unidades federadas e da Secretaria da Receita Federal do Brasil, bem como de registros de apuração de impostos referentes às operações e prestações praticadas pelo contribuinte.

Este arquivo deverá ser assinado digitalmente e transmitido, via Internet, ao ambiente Sped Fiscal.

ATENÇÃO



Dúvidas?

ATENÇÃO

Obrigado!